



# GUÍA PARA ELEGIR

Instalaciones de calefacción,  
chimeneas, estufas

 **JOLLY MEC**  
LEADER NEL RISCALDAMENTO

Calor a medida.

# ECOLOGÍA Y AHORRO



Las chimeneas para calefacción Jolly-Mec se alimentan con leña, gas o pellet: optimizan el poder calorífico, reducen los despilfarros, eliminan los escapes perjudiciales. Una auténtica ventaja para el medio ambiente, para nuestra salud y para nuestros bolsillos.

**Las chimeneas de antaño no eran económicas**, consumían gran cantidad de leña y desarrollaban una combustión incompleta, cuyas emisiones de monóxido de carbono contaminaban la atmósfera.

La tecnología Jolly-Mec genera una combustión más completa:

- altos rendimientos = menor consumo de leña y pellet (Clase 1);
- bajas emisiones = menor contaminación (Clase 1).

## Energía y equilibrio

Quemando leña y pellet se mantiene el equilibrio natural:

- al crecer las plantas absorben la energía del sol y, al quemar, la leña y el pellet liberan la energía solar que las plantas han acumulado.
- se limita el consumo de energías no renovables, como el gasóleo, y sus emisiones perjudiciales para el medio ambiente.



## LA LEÑA Y EL PELLETT

**Las chimeneas de leña Jolly-Mec protegen el medio ambiente y al mismo tiempo nuestro bolsillo porque:**

- **quemar leña y pellet, los únicos combustibles renovables y los más baratos**
- **garantizan una combustión eficaz para contaminar menos y obtener más calor**
- **al dar más calor consumen menos leña, con el consiguiente ahorro para nosotros y nuestros bosques**

# JOLLY-MEC: PASIÓN ARTESANAL

## LA HISTORIA

**En 1968 Emilio Manenti logró realizar las conexiones necesarias para crear la primera chimenea que podía calentar también los radiadores. En 1987 la primera chimenea combinada de leña-gas marcó un giro decisivo para la producción de Jolly-Mec. El cuidado meticuloso en la fase de diseño, la utilización de equipos sofisticados y la colaboración de técnicos cualificados llevaron a la realización de productos cada vez más perfeccionados. Las últimas realizaciones son las instalaciones combinadas de leña-pellet.**

La tecnología de los productos Jolly-Mec se une a un patrimonio de conocimientos típicamente artesanal, resultado de una vida dedicada al desarrollo de la tecnología de las chimeneas y a su funcionamiento. Todas las chimeneas da calefacción Jolly-Mec se fabrican en cumplimiento de las normativas italianas y europeas. También los nuevos modelos de leña-pellet han superado las homologaciones europeas y están incluidas en la Clase 1 por su rendimiento (92,74%) y sus emisiones.

Estas características permiten al usuario beneficiarse de las ayudas o incentivos fiscales previstos por el ahorro energético.

**El producto tecnológico es el fruto de la pasión por el trabajo bien hecho.**



## La calidad es un valor concreto

**La obtención de la certificación de calidad es el resultado de un largo proceso controlado por entidades independientes e imparciales. Se han valorado las características constructivas,**

**el rendimiento de las instalaciones, los niveles de emisiones, así como la calidad del proceso de fabricación. Sólo si cumple los requisitos solicitados, el prototipo obtiene el certificado.**

# JOLLY-MEC: INSTALACIONES



**¿Una chimenea? No, Jolly-Mec propone una auténtica instalación de calefacción.** La chimenea siempre ha dado calor y alegría. Con la tecnología Jolly-Mec se puede **calentar toda la vivienda.**

La tecnología y la experiencia Jolly-Mec han alcanzado un nivel de perfeccionamiento extremadamente elevado por lo que la chimenea es eficaz, económica y segura, tanto en casa como en la oficina. En combinación con el normal sistema de calefacción, o sustituyéndolo, las chimeneas Jolly-Mec, **por agua o por aire humidificado**, calientan homogéneamente también los locales de grandes dimensiones. Además, ofrecen el placer de la cocina sana, sabrosa y económica de antaño, gracias a los accesorios para parrilladas y al horno de terracota. ¿Qué instalación de calefacción ofrece lo mismo?

**El encanto de la chimenea, la eficacia de una instalación completa de calefacción.**

## El encanto de la chimenea

**La chimenea vuelve a ser un cálido lugar de reunión, que crea su atmósfera y realza la personalidad de toda la casa. Para valorizar aún más la decoración del hogar y el estilo de vida,**

**Jolly-Mec ofrece la posibilidad de elegir entre 150 revestimientos: clásicos o modernos, rústicos o hightech.**



# CONJUNTOS DE CALEFACCIÓN







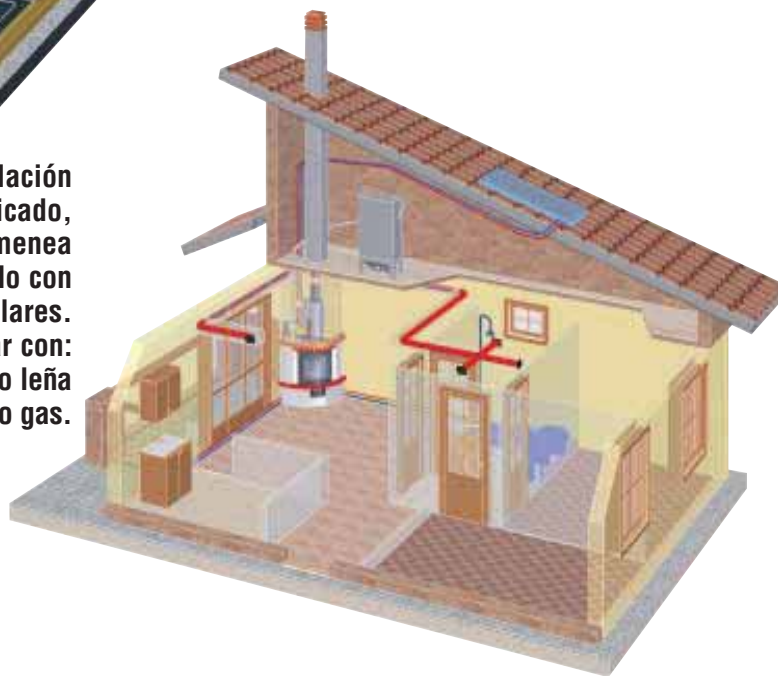

**Ejemplo de vivienda con instalación de calefacción por agua, calentada con termochimenea combinada con paneles solares, acumulación y caldera de gas. La termochimenea puede funcionar con: leña-pellet, leña-gas o sólo leña.**

**Ejemplo de vivienda con instalación de calefacción por aire humidificado, calentada con termochimenea con calentador de acumulación combinado con paneles solares. La termochimenea puede funcionar con: leña-pellet, leña-gas o sólo leña o sólo gas.**



## LAS VENTAJAS

-  La calefacción uniforme y económica de toda la vivienda mediante radiadores o aire canalizado humidificado.
-  La posibilidad de instalación en instalaciones nuevas o ya existentes.
-  El calentador de acumulación opcional que suministra el agua caliente sanitaria.
-  La instalación rápida y sin errores, ya que la chimenea se suministra como monobloque premontado.
-  La seguridad garantizada por las certificaciones obtenidas y el cumplimiento de las normas europeas.
-  Las ayudas fiscales para el ahorro energético.

# ALGUNAS CARACTERÍSTICAS



## **Humidificador incorporado.**

Los modelos de la gama por aire humidificado Aerjolly, Superjolly, Foghet, Estufas y Universaljolly están provistos de humidificador incorporado que previene problemas fisiológicos como sequedad de garganta, migraña, alergias y el exceso de polvo causado por un ambiente demasiado seco. En el agua del humidificador se pueden añadir unas gotas de perfume o esencias balsámicas para perfumar el hogar.

## **Calentador de acumulación.**

Este dispositivo opcional suministra agua caliente sanitaria a coste cero, porque aprovecha el calor de los humos. (véase pág. 46)

## **Horno de terracota trabajado a mano.**

La cocción en la terracota ofrece los sabores sanos y apetitosos de la cocina de antaño. El elevado espesor de la terracota garantiza una cocción con calor constante. El horno siempre está caliente y a coste cero. Se puede suministrar con resistencia eléctrica y termostato regulable para que funcione también cuando la chimenea está apagada.



## **Una ventaja para todos**

**Todas las chimeneas y las estufas para calefacción Jolly-Mec han sido diseñadas para garantizar comodidad y facilidad de uso, ahorro económico y protección del medio ambiente,**

**manteniendo el encanto y la tradición del fuego. Además, con los modelos de leña y combinados es posible cocinar sabrosas parrilladas.**



# EXCLUSIVAS DE LOS MODELOS JOLLY-MEC

## **CaldoControl.**

Es una patente Jolly-Mec, un exclusivo mecanismo automático de regulación de la combustión, que ajusta el consumo de leña en función de la necesidad de calor. Aumenta así la autonomía de la chimenea, ya que se puede introducir una gran carga de leña y quemar sólo la cantidad que hace falta.

El dispositivo CaldoControl aumenta también el bienestar generando un calor constante.



## **Kit hidráulico.**

Las chimeneas Jolly-Mec por agua están provistos de una gama de kits hidráulicos ya montados y comprobados para satisfacer las distintas necesidades de una instalación: con vaso de expansión abierto o vaso cerrado homologado, con o sin producción de agua caliente sanitaria, completos de todos los dispositivos de seguridad previstos por las normativas vigentes.

Gracias a esta característica exclusiva, la chimenea es segura, se instala fácil y rápidamente y sin gastos imprevistos.

## **Superficie de intercambio ondulada**

**Esta ondulación patentada de la superficie interior triplica la exposición al fuego y por consiguiente aumenta el rendimiento: más calor y menos consumo.**





Aerjolly es una instalación de calefacción de rendimiento elevado, que calienta por **aire caliente humidificado** toda la vivienda. Es suficiente una tubería para llegar a **todas las habitaciones**. Gracias al especial calentador de acumulación, suministra **agua caliente** sanitaria a coste cero. La leña ofrece el encanto del fuego crepitante y las ventajas del combustible más barato, el único renovable. Es ideal cuando la calefacción debe ser rápida y segura y cuando se desea evitar obras. Gracias a sus accesorios disfrutará del placer de la cocina sana y sabrosa de antaño. La chimenea se puede rematar con cualquier tipo de revestimiento.

### Calor a medida y en todas partes

**En invierno disfrutará del calor en cada habitación: el panel de control electrónico regula el calor y las salidas ajustan la admisión de aire caliente. En verano disfrutará el fresco del aire ventilado. Su humidificador exclusivo mejora la calidad del**

**aire evitando problemas fisiológicos como sequedad de garganta, migraña, alergias y el exceso de polvo causado por un ambiente demasiado seco. En el agua del humidificador se pueden añadir unas gotas de perfume.**



*Aerjolly 80  
homologado según la Norma  
Europea EN 13229*



## NOTAS TÉCNICAS

Es un monobloque de acero premontado y aislado. Se suministra en versión con cierre de puertas o compuertas. Gracias al diseño cuidado y a las especiales superficies de intercambio, se asegura un rendimiento elevado una combustión completa que reduce las emisiones de CO<sub>2</sub> a la atmósfera.

El modelo Esagono se puede suministrar con horno de terracota hecho a mano, que puede funcionar también con energía eléctrica.



Caudal de aire del ventilador:

- De serie: 450 m<sup>3</sup>/h

- Opcional: 620 m<sup>3</sup>/h

Salida de aire ø: 100 mm

Rendimientos:

• Modelo 80 - 78%

• Modelo 90 - 76%

• Modelo 100, 70 y Elle - 75%

• Modelo Bi-Trifacciale - 71%

• mod. Esagono - 80%

## DATOS TÉCNICOS

Modelo	Potencia nominal		Potencia quemada		Superficie de calefacción	Salida humos ø	Peso de la caldera	Peso total
	kcal/h	kW	kcal/h	kW				
90	21.280	24,7	28.000	32,56	160 m <sup>2</sup>	200 mm	190 kg	295 kg
Esagono con horno	24.000	27,9	30.000	34,9	145 m <sup>2</sup>	200 mm	183 kg	293 kg
Esagono sin horno	24.000	27,9	30.000	34,9	145 m <sup>2</sup>	200 mm	183 kg	248 kg
70	18.750	21,8	25.000	29,0	100 m <sup>2</sup>	200 mm	117 kg	155 kg
80	20.300	23,6	27.000	31,4	130 m <sup>2</sup>	200 mm	207 kg	252 kg
100	22.500	26,2	30.000	34,9	150 m <sup>2</sup>	250 mm	173 kg	213 kg
Elle	19.500	22,6	26.000	30,2	145 m <sup>2</sup>	200 mm	200 kg	240 kg
Bi-Trifacciale	19.170	22,3	27.000	31,4	130 m <sup>2</sup>	200 mm	230 kg	270 kg

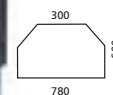

Modelo 70

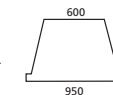
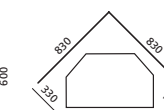

Modelo 80

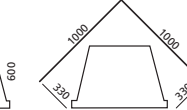

Modelo 90

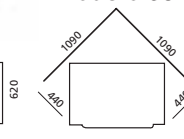

Modelo 100

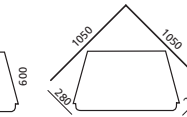
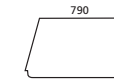

Modelo Esagono con y sin horno

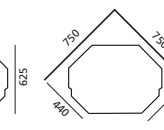
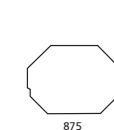

Modelo Bi-Trifacciale



Modelo Elle dcho o izdo





Superjolly es una gama de instalaciones completas de **tamaño reducido**. Calientan con aire caliente humidificado canalizado incluso viviendas de grandes dimensiones: más calor y más ahorro en menos espacio. Gracias a su tamaño mínimo se pueden instalar en todas partes, como única fuente de calefacción o bien para integrar la instalación ya existente. La leña ofrece el encanto del fuego crepitante y las ventajas del combustible más barato, el único renovable. El **humidificador incorporado** previene problemas fisiológicos como sequedad de garganta, migraña, alergias y el exceso de polvo causado por un ambiente demasiado seco. En el agua del humidificador se pueden añadir unas gotas de perfume o esencias balsámicas para perfumar el hogar.



### Con el horno a leña da gusto

Un accesorio exclusivo para las Superjolly es el horno de terracota hecho a mano que confiere a los alimentos el sabor de antaño: el deleite de los asados, el aroma del pan y de la pizza con la

cocción en horno de leña. La resistencia eléctrica y el termostato (de serie) permiten acelerar la cocción y calentar el horno también cuando la chimenea está apagada.

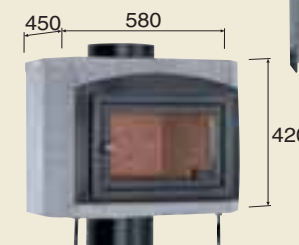



Todos los modelos ofrecen más ahorro y la comodidad de una mayor autonomía de carga gracias a CaldoControl que regula el consumo de leña según la necesidad de calor.

## NOTAS TÉCNICAS

El monobloque premontado y aislado garantiza una instalación rápida y segura. El diseño cuidado y las especiales superficies de intercambio aseguran un rendimiento elevado y una combustión completa que reduce las emisiones de CO<sub>2</sub> a la atmósfera.

## DATOS TÉCNICOS

Modelo	Potencia máx. con leña kcal/h	Potencia máx. kW	Rend. máx.	Super. calef.	Sup. de intercambio	Empal. salida humos ø	Empal. salida aire caliente ø	Caudal aire	Absorc. eléctrica	Peso	cierre cristal
MINI B	15.000	17,4	73%	75 m <sup>2</sup>	0,98 m <sup>2</sup>	200 mm	100 mm	450 m <sup>3</sup> /h	75 W	95 kg	1 puerta
MEDIO C	18.000	20,9	71%	90 m <sup>2</sup>	1,35 m <sup>2</sup>	200 mm	100 mm	450 m <sup>3</sup> /h	75 W	105 kg	1 puerta
MAXI D	21.500	25,0	70%	100 m <sup>2</sup>	1,50 m <sup>2</sup>	200 mm	100 mm	450 m <sup>3</sup> /h	75 W	130 kg	1 puerta
MAXI D	21.500	25,0	70%	100 m <sup>2</sup>	1,50 m <sup>2</sup>	200 mm	100 mm	450 m <sup>3</sup> /h	75 W	130 kg	2 puertas
Panorámico 68	16.500	19,1	65%	80 m <sup>2</sup>	0,96 m <sup>2</sup>	200 mm	100 mm	450 m <sup>3</sup> /h	75 W	105 kg	2 puertas
Panorámico 75	17.500	20,4	65%	80 m <sup>2</sup>	1,06 m <sup>2</sup>	200 mm	100 mm	450 m <sup>3</sup> /h	75 W	125 kg	2 puertas
Esagono	20.990	23,3	81%	120 m <sup>2</sup>	1,7 m <sup>2</sup>	200 mm	100 mm	450 m <sup>3</sup> /h	75 W	190 kg	2 puertas

Esagono y Maxi están disponibles también con ventilador de 620 m<sup>3</sup>/h de caudal

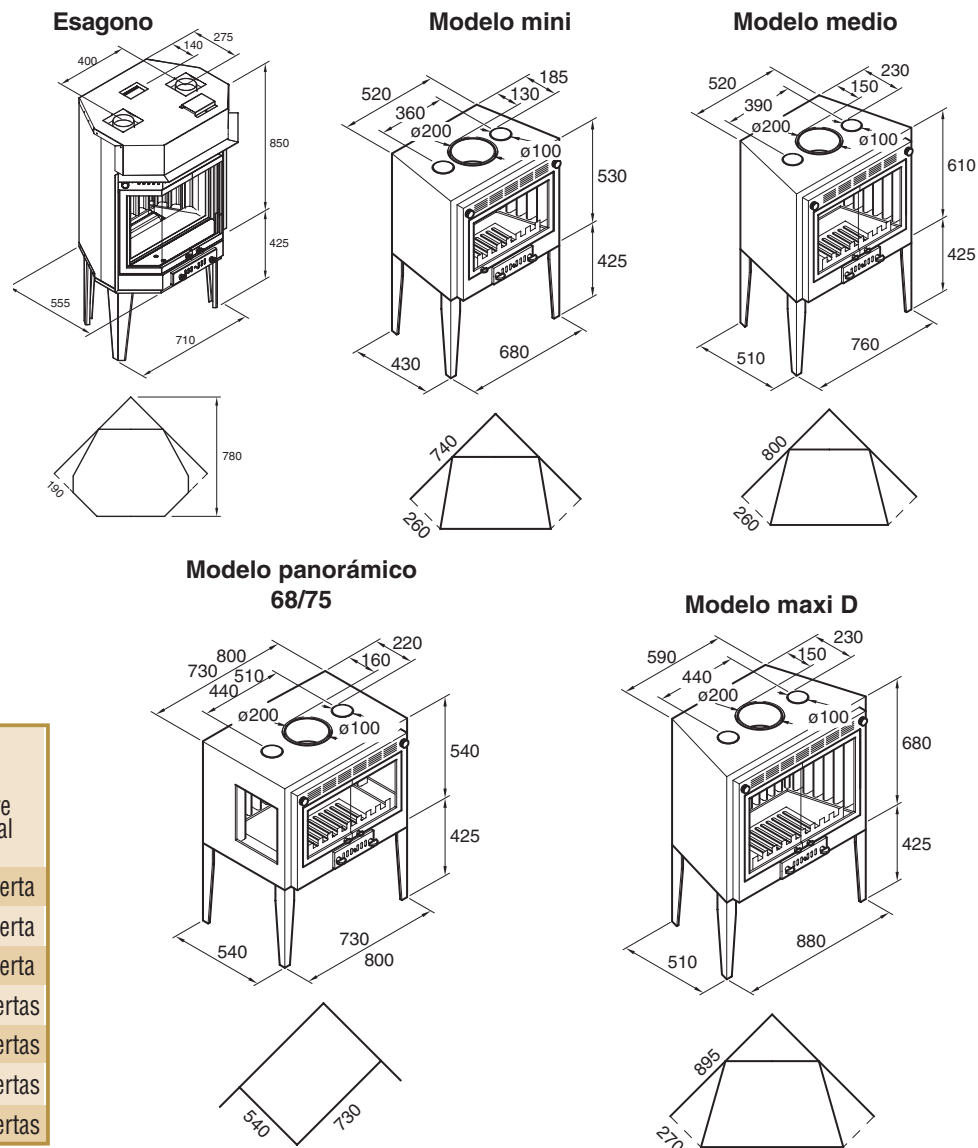



Gracias a Jolly-Mec, la chimenea vuelve a ser un cálido lugar de reunión, que crea su atmósfera y realza la personalidad de toda la casa. Para valorizar aún más este ambiente hay que instalar la chimenea adecuada al gusto y al estilo de vida y por eso Jolly-Mec ofrece **la posibilidad de elegir entre 150 revestimientos:** clásicos o modernos, rústicos o hightech.

**150** revestimientos + 1... el que se realizará con los acabados a medida que el cliente puede solicitar.

Además, en una casa ya habitada, las **versiones prefabricadas** permiten una instalación rápida y limpia; a los que disfrutan haciendo bricolaje Jolly-Mec ofrece elementos completos para instalar la chimenea sin dificultad.



art. 8502



art. 15400

# EL PLACER DE ELEGIR

Muchos  
revestimientos en  
todos los estilos para  
personalizar cualquier  
ambiente.



**REVESTIMIENTOS JOLLY-MEC:**



art. 9100



art. 8300



art. 701



art. 902

# EL PLACER DE ELEGIR





art. 16000



art. 9500



art. 15000



art. 15600

# EL PLACER DE ELEGIR



art. 8200



art. 6220



art. 14200



art. 16300