



GUÍA PARA ELEGIR

Instalaciones de calefacción,
chimeneas, estufas

 **JOLLY MEC**
LEADER NEL RISCALDAMENTO

Calor a medida.

ECOLOGÍA Y AHORRO



Las chimeneas para calefacción Jolly-Mec se alimentan con leña, gas o pellet: optimizan el poder calorífico, reducen los despilfarros, eliminan los escapes perjudiciales. Una auténtica ventaja para el medio ambiente, para nuestra salud y para nuestros bolsillos.

Las chimeneas de antaño no eran económicas, consumían gran cantidad de leña y desarrollaban una combustión incompleta, cuyas emisiones de monóxido de carbono contaminaban la atmósfera.

La tecnología Jolly-Mec genera una combustión más completa:

- altos rendimientos = menor consumo de leña y pellet (Clase 1);
- bajas emisiones = menor contaminación (Clase 1).

Energía y equilibrio

Quemando leña y pellet se mantiene el equilibrio natural:

- al crecer las plantas absorben la energía del sol y, al quemar, la leña y el pellet liberan la energía solar que las plantas han acumulado.
- se limita el consumo de energías no renovables, como el gasóleo, y sus emisiones perjudiciales para el medio ambiente.



LA LEÑA Y EL PELLET

Las chimeneas de leña Jolly-Mec protegen el medio ambiente y al mismo tiempo nuestro bolsillo porque:

- **quemar leña y pellet, los únicos combustibles renovables y los más baratos**
- **garantizan una combustión eficaz para contaminar menos y obtener más calor**
- **al dar más calor consumen menos leña, con el consiguiente ahorro para nosotros y nuestros bosques**

JOLLY-MEC: PASIÓN ARTESANAL

LA HISTORIA

En 1968 Emilio Manenti logró realizar las conexiones necesarias para crear la primera chimenea que podía calentar también los radiadores. En 1987 la primera chimenea combinada de leña-gas marcó un giro decisivo para la producción de Jolly-Mec. El cuidado meticuloso en la fase de diseño, la utilización de equipos sofisticados y la colaboración de técnicos cualificados llevaron a la realización de productos cada vez más perfeccionados. Las últimas realizaciones son las instalaciones combinadas de leña-pellet.

La tecnología de los productos Jolly-Mec se une a un patrimonio de conocimientos típicamente artesanal, resultado de una vida dedicada al desarrollo de la tecnología de las chimeneas y a su funcionamiento. Todas las chimeneas da calefacción Jolly-Mec se fabrican en cumplimiento de las normativas italianas y europeas. También los nuevos modelos de leña-pellet han superado las homologaciones europeas y están incluidas en la Clase 1 por su rendimiento (92,74%) y sus emisiones.

Estas características permiten al usuario beneficiarse de las ayudas o incentivos fiscales previstos por el ahorro energético.

El producto tecnológico es el fruto de la pasión por el trabajo bien hecho.



La calidad es un valor concreto

La obtención de la certificación de calidad es el resultado de un largo proceso controlado por entidades independientes e imparciales. Se han valorado las características constructivas,

el rendimiento de las instalaciones, los niveles de emisiones, así como la calidad del proceso de fabricación. Sólo si cumple los requisitos solicitados, el prototipo obtiene el certificado.

JOLLY-MEC: INSTALACIONES



¿Una chimenea? No, Jolly-Mec propone una auténtica instalación de calefacción. La chimenea siempre ha dado calor y alegría. Con la tecnología Jolly-Mec se puede **calentar toda la vivienda.**

La tecnología y la experiencia Jolly-Mec han alcanzado un nivel de perfeccionamiento extremadamente elevado por lo que la chimenea es eficaz, económica y segura, tanto en casa como en la oficina. En combinación con el normal sistema de calefacción, o sustituyéndolo, las chimeneas Jolly-Mec, **por agua o por aire humidificado**, calientan homogéneamente también los locales de grandes dimensiones. Además, ofrecen el placer de la cocina sana, sabrosa y económica de antaño, gracias a los accesorios para parrilladas y al horno de terracota. ¿Qué instalación de calefacción ofrece lo mismo?

El encanto de la chimenea, la eficacia de una instalación completa de calefacción.

El encanto de la chimenea

La chimenea vuelve a ser un cálido lugar de reunión, que crea su atmósfera y realza la personalidad de toda la casa. Para valorizar aún más la decoración del hogar y el estilo de vida,

Jolly-Mec ofrece la posibilidad de elegir entre 150 revestimientos: clásicos o modernos, rústicos o hightech.



CONJUNTOS DE CALEFACCIÓN







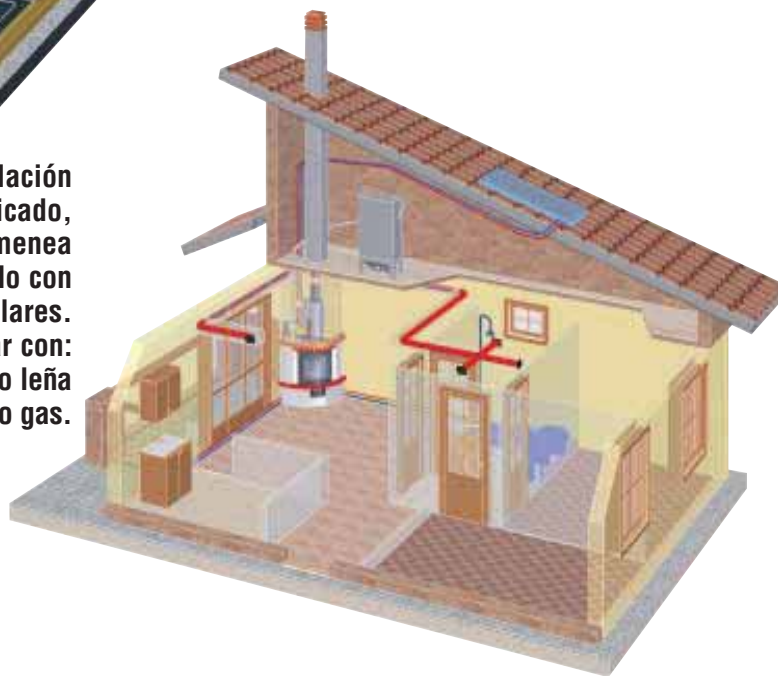

Ejemplo de vivienda con instalación de calefacción por agua, calentada con termochimenea combinada con paneles solares, acumulación y caldera de gas. La termochimenea puede funcionar con: leña-pellet, leña-gas o sólo leña.

Ejemplo de vivienda con instalación de calefacción por aire humidificado, calentada con termochimenea con calentador de acumulación combinado con paneles solares. La termochimenea puede funcionar con: leña-pellet, leña-gas o sólo leña o sólo gas.



LAS VENTAJAS

-  La calefacción uniforme y económica de toda la vivienda mediante radiadores o aire canalizado humidificado.
-  La posibilidad de instalación en instalaciones nuevas o ya existentes.
-  El calentador de acumulación opcional que suministra el agua caliente sanitaria.
-  La instalación rápida y sin errores, ya que la chimenea se suministra como monobloque premontado.
-  La seguridad garantizada por las certificaciones obtenidas y el cumplimiento de las normas europeas.
-  Las ayudas fiscales para el ahorro energético.

ALGUNAS CARACTERÍSTICAS



Humidificador incorporado.

Los modelos de la gama por aire humidificado Aerjolly, Superjolly, Foghet, Estufas y Universaljolly están provistos de humidificador incorporado que previene problemas fisiológicos como sequedad de garganta, migraña, alergias y el exceso de polvo causado por un ambiente demasiado seco. En el agua del humidificador se pueden añadir unas gotas de perfume o esencias balsámicas para perfumar el hogar.

Calentador de acumulación.

Este dispositivo opcional suministra agua caliente sanitaria a coste cero, porque aprovecha el calor de los humos. (véase pág. 46)

Horno de terracota trabajado a mano.

La cocción en la terracota ofrece los sabores sanos y apetitosos de la cocina de antaño. El elevado espesor de la terracota garantiza una cocción con calor constante. El horno siempre está caliente y a coste cero. Se puede suministrar con resistencia eléctrica y termostato regulable para que funcione también cuando la chimenea está apagada.



Una ventaja para todos

Todas las chimeneas y las estufas para calefacción Jolly-Mec han sido diseñadas para garantizar comodidad y facilidad de uso, ahorro económico y protección del medio ambiente,

manteniendo el encanto y la tradición del fuego. Además, con los modelos de leña y combinados es posible cocinar sabrosas parrilladas.



EXCLUSIVAS DE LOS MODELOS JOLLY-MEC

CaldoControl.

Es una patente Jolly-Mec, un exclusivo mecanismo automático de regulación de la combustión, que ajusta el consumo de leña en función de la necesidad de calor. Aumenta así la autonomía de la chimenea, ya que se puede introducir una gran carga de leña y quemar sólo la cantidad que hace falta.

El dispositivo CaldoControl aumenta también el bienestar generando un calor constante.



Kit hidráulico.

Las chimeneas Jolly-Mec por agua están provistos de una gama de kits hidráulicos ya montados y comprobados para satisfacer las distintas necesidades de una instalación: con vaso de expansión abierto o vaso cerrado homologado, con o sin producción de agua caliente sanitaria, completos de todos los dispositivos de seguridad previstos por las normativas vigentes.

Gracias a esta característica exclusiva, la chimenea es segura, se instala fácil y rápidamente y sin gastos imprevistos.

Superficie de intercambio ondulada

Esta ondulación patentada de la superficie interior triplica la exposición al fuego y por consiguiente aumenta el rendimiento: más calor y menos consumo.

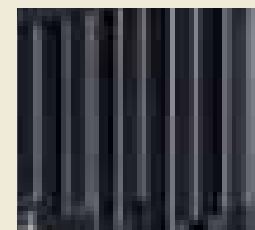

CHIMENEAS COMBINADAS DE LEÑA Y PELLETT PARA CALEFACCIÓN POR AIRE



Foghet por aire es el fruto de la experiencia de más de treinta años de Jolly-Mec, diseñada para satisfacer la demanda más exigente de calidad, ocupando un espacio reducido. Se trata de una chimenea monobloque **de fuego continuo, que funciona sólo con leña o con alimentación combinada leña y pellet**. Foghet por aire calienta toda la casa, hasta una superficie de **110 m²**, incluso en plantas distintas, garantizando la temperatura deseada en todas las habitaciones gracias al panel de control electrónico que regula el calor. Además, se puede canalizar el aire, gracias a las salidas que regulan la admisión de aire caliente en cada habitación. **El humidificador incorporado** distribuye el aire humidificado que previene problemas fisiológicos como sequedad de garganta, migraña, alergias y el exceso de polvo causado por un ambiente demasiado seco y, si se desea, se pueden añadir unas gotas del perfume preferido.

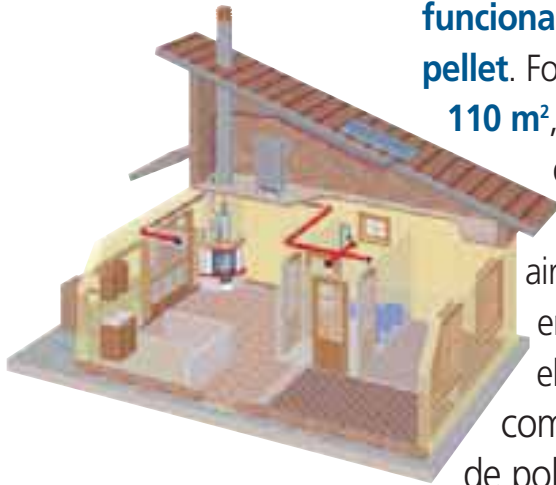

CHIMENEAS



Versión combinada leña-pellet

CaldoControl

CaldoControl es un exclusivo mecanismo automático patentado de regulación de la combustión, que regula el consumo de la leña en función de la necesidad de calor. Aumenta así la autonomía de la chimenea, ya que se puede introducir una

gran carga de leña y quemar sólo la cantidad que hace falta. CaldoControl aumenta también el bienestar generando un calor constante.



NOTAS TÉCNICAS

La chimenea es un monobloque con intercambiador de calor por aire caliente de acero especial con doble pared perfilada y superficie interior tratada. En la cámara interior de la pared entra aire forzado, caliente y humidificado que, a continuación, se distribuye en las habitaciones. Es posible comprar Foghet sólo de leña y posteriormente colocar el quemador para el pellet.

La versión leña-pellet incluye:

- Cesta de pellet y superficie de fuego para leña;
- silo de pellet por caída (sólo versión básica);
- ventilador para la combustión del pellet y ventilador para la distribución del aire (620 m³/h);
- centralita electrónica (estándar o básica) con cronotermostato;
- humidificador manual incorporado;
- salvachispas;
- 2 salidas de aire regulables y 3 metros de tubo flexible de aluminio;
- amplia puerta de cristal;
- esquema de montaje;
- encendido automático con resistencia eléctrica mediante cronotermostato;
- Bajo pedido, está disponible un silo de pellet con capacidad superior, para colocarlo en un local adyacente. (véase página 8)



**HOMOLOGADO
SEGUN
LAS NORMAS
EUROPEAS
EN 13229
EN 14785
-
DIN 18894
DIN 18891**

DATOS TÉCNICOS MEDIDOS DURANTE LA HOMOLOGACIÓN SEGUN LA NORMA EUROPEA

Poten. máx. leña kcal/h - kW	19.780 - 23	Peso total mod. combinado	235 kg
Poten. máx. pellet kcal/h - kW	19.925 - 23,17	Peso del silo de pellet	10,2 kg
Rend. máx. pellet - leña	84,13% - 79,32%	Capacidad silo de pellet (de serie)	aprox. 46 kg
Superficie de calefacción	110 m ²	Peso total del modelo sólo leña	200 kg
Empalme de salida de humos ø	150 mm	Peso caldera del modelo sólo leña	150 kg
Flujo de aire del ventilador	620 m ³ /h	Absorc. eléct. mod. comb. mín. - máx.	270 ÷ 670 W
Peso caldera mod. combinado	150 kg	Absorción eléctrica sólo leña máx.	170 W

Para más información, solicite el catálogo específico.

Con la **centralita básica**, cuando el termostato de la caldera se dispara y la leña está apagada, el funcionamiento de la chimenea **pasa automáticamente de leña a pellet** encendiendo automáticamente el pellet y manteniendo la temperatura deseada o el funcionamiento al mínimo.



Centralita electrónica para modelo sólo de leña

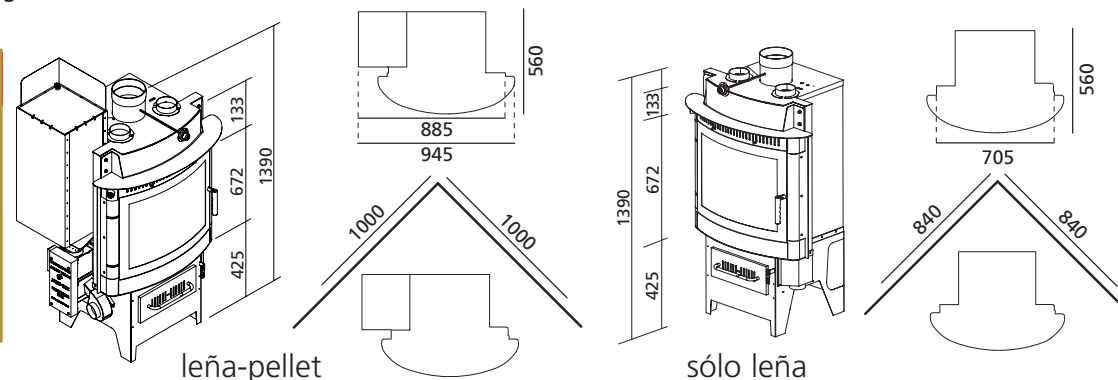



Gracias a Jolly-Mec, la chimenea vuelve a ser un cálido lugar de reunión, que crea su atmósfera y realza la personalidad de toda la casa. Para valorizar aún más este ambiente hay que instalar la chimenea adecuada al gusto y al estilo de vida y por eso Jolly-Mec ofrece **la posibilidad de elegir entre 150 revestimientos:** clásicos o modernos, rústicos o hightech.

150 revestimientos + 1... el que se realizará con los acabados a medida que el cliente puede solicitar.

Además, en una casa ya habitada, las **versiones prefabricadas** permiten una instalación rápida y limpia; a los que disfrutan haciendo bricolaje Jolly-Mec ofrece elementos completos para instalar la chimenea sin dificultad.



art. 8502



art. 15400

EL PLACER DE ELEGIR

Muchos revestimientos en todos los estilos para personalizar cualquier ambiente.



art. 14300



art. 16000



art. 15100



art. 15200

REVESTIMIENTOS JOLLY-MEC:



EL PLACER DE ELEGIR



REVESTIMIENTOS JOLLY-MEC:



art. 16000



art. 9500



art. 15000



art. 15600

EL PLACER DE ELEGIR



art. 8200



art. 6220



art. 14200



art. 16300